

# 4420 BL

K M A K İ N E S İ

# MA KILAVUZU



ARÇELİK

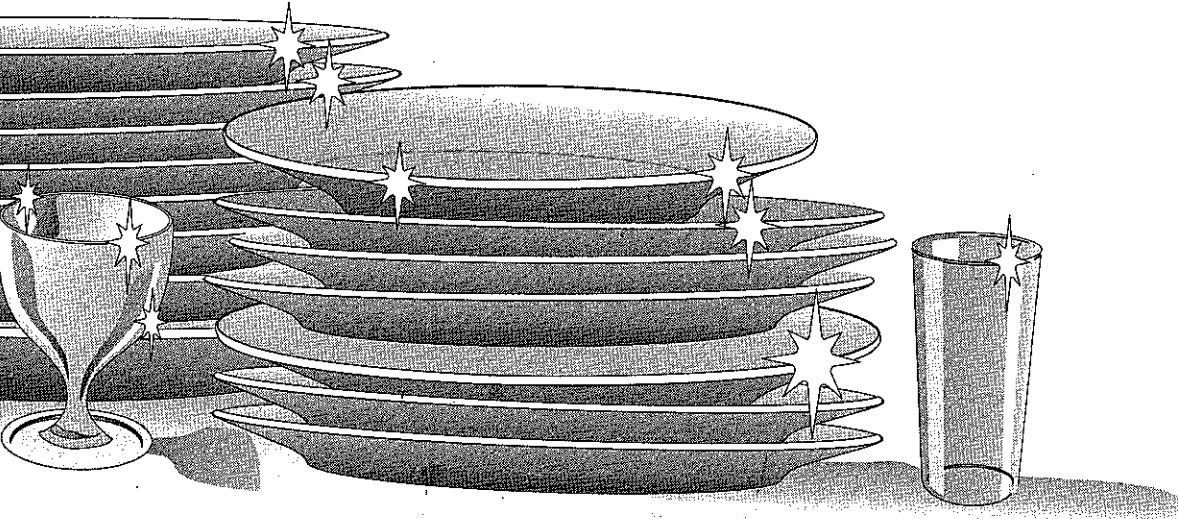

# 4420 BL Bulaşık Makinesi'ni önce yapılması gereken işlemler varıları



0 Volta göre  
uğunuz  
i 110 Volt ise,  
e 3000  
tör bağlatınız.  
kim değeri 16  
retli bir  
lik bir sigorta



Yetkili servisimiz elektrik ve su tesisatınızın düzeltilmesi ve/veya yenilenmesinden sorumlu değildir. Elektrik ve su tesisatını makinenize uygun olarak düzelttikten ve/veya yeniledikten sonra montaj ve ilk kullanım için yetkili servisimizi çağırınız.

hliyetli bir  
öpraklama  
alinde,  
anım  
rumlu



Üretim esnasındaki kalite kontrol işlemleri nedeniyle makinenizde bir miktar su kalmış olabilir. Bunun makinenize hiçbir zararı yoktur.

ez kurulduktan  
bildiği yerde  
enizi  
ceğiniz bir



**Makinenize belirtilenden farklı veya daha fazla bulaşık koymayınız. Aksi takdirde makinenizin iç gövdesinde sepet hareketlerinden ötürü oluşabilecek çizik ve paslanmalardan firmamız sorumlu olmayacaktır.**

# Bölüm / ARY 4420 BL Bulaşık Makinesi'nin Teknik Özellikleri

Yeme Kapasitesi	: 12 kişilik, standart sofraya takımı
Yükseklik	: 85 cm
Yükseklik (üst tablasız)	: 82 cm
Derinlik	: 60 cm
Geniřlik	: 60 cm
Ağırlık	: 58 kg
Çalışma gerilimi	: 220 V, 50 Hz
Motor gücü	: 2200 W.
Yıkama gücü	: 2000 W.
Yıkama gücü	: 200 W.
Yıkama gücü	: 35 W.

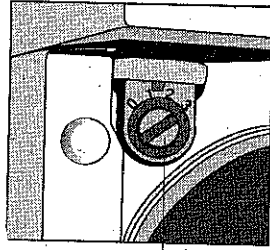
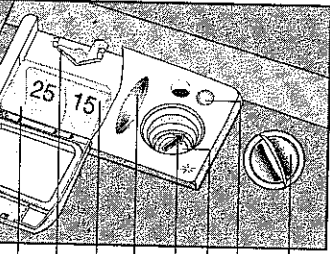

20 19 18 17 16 15 14 13

1

12. Deterjan kutusu  
13. Parlaticı bölmesi kapađı  
14. Parlaticı eksikliđi uyarı gözü  
15. Parlaticı bölmesi  
16. Parlaticı miktarı ayar oku  
17. Açık deterjan bölmesi (5 cm<sup>3</sup>)  
18. Deterjan bölmesi (küçük 15 cm<sup>3</sup>)  
19. Deterjan bölmesi kilidi  
20. Deterjan bölmesi (büyük 25 cm<sup>3</sup>)  
21. Deterjan bölmesi kapađı

12. Deterjan kutusu  
13. Parlaticı bölmesi kapađı  
14. Parlaticı eksikliđi uyarı gözü  
15. Parlaticı bölmesi  
16. Parlaticı miktarı ayar oku  
17. Açık deterjan bölmesi (5 cm<sup>3</sup>)  
18. Deterjan bölmesi (küçük 15 cm<sup>3</sup>)  
19. Deterjan bölmesi kilidi  
20. Deterjan bölmesi (büyük 25 cm<sup>3</sup>)  
21. Deterjan bölmesi kapađı

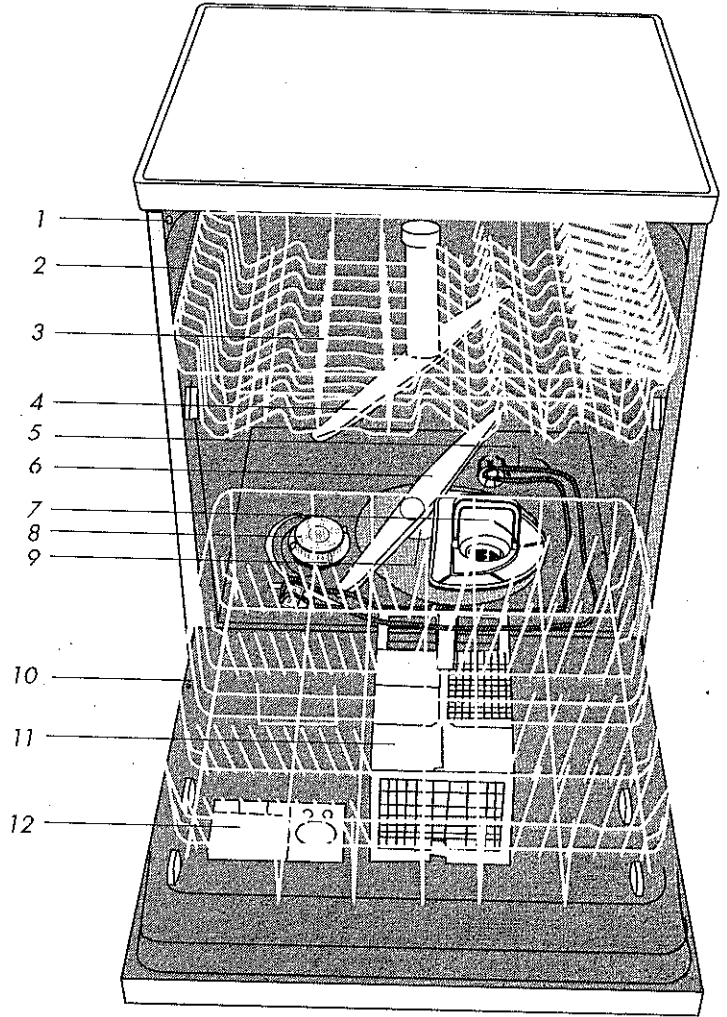



## Makinenin tezgah altına yerleştirilmesi

Makinenizi mutfak tezgahı altına yerleştirmek istiyorsanız, aşağıdaki işlemleri yapmanız gerekir.

Tezgahınızın altında resimlerde gösterilen ölçülere uygun bir yer olup olmadığını ve su/elektrik tesisatının uygunluğunu kontrol ediniz. Eğer bunlar uygun değilse, önce makinenizin üst tablasını söküp çıkartınız. **4** Tezgah yüksekliğinin makinenin yüksekliğine eşit olduğuna emin olduktan sonra ayakları yerin eğimine göre ayarlayınız. **6** Hortumların ezilip bükülmesine neden olacak şekilde ayarlanmadığından önceki sayfada anlatıldığı gibi ayarlamalarını yapınız. **1 2 7**

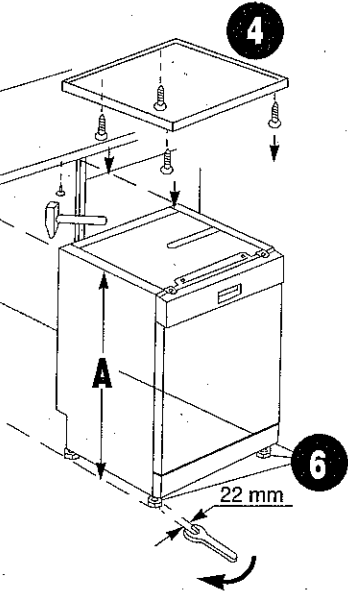

Makinenizi tezgah altına doğru iterek yerleştiriniz. **8** Elektrik bağlantısını yapınız. **9** Makineyi tezgaha sabitlemek için tezgaha üst tabla profil deliklerine karşılık gelecek şekilde vida delikleri açınız. **10** Makinenizi tezgaha vidalayınız. **11**

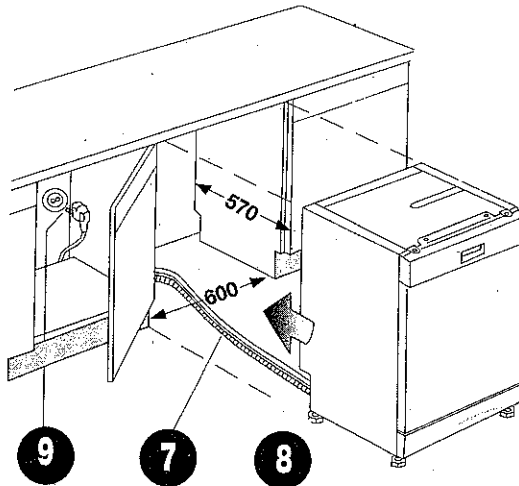
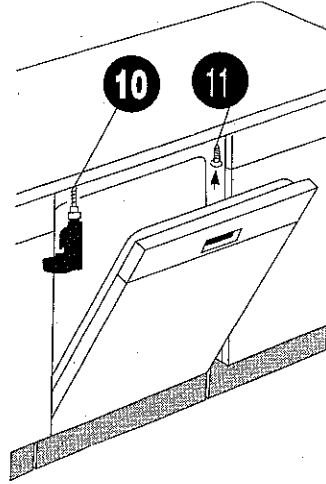

## Su sertliğinin giderilmesi

Bulaşık makinenizden verimli bir sonuç alınması, yıkama suyunun yumuşaklığıyla doğru orantılıdır. Bu nedenle makinenizde şebeke suyundaki sertliği düşüren bir sistem bulunmaktadır. Bu sistem doğru ayarlandığında yıkama etkinliği artacaktır. Sistemi ayarlamak için makinenizle birlikte verilen deneme şeridinin talimatının izlenmesi yeterli olacaktır.

**Uyarı! Kullandığınız suyun sertliği 60 F (Fransız Sertliği) üzerinde ise veya kuyu suyu kullanıyorsanız filtre ve su tasfiye cihazları kullanılması tavsiye olunur.**



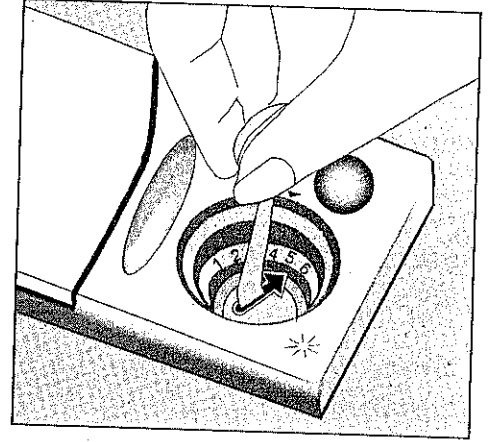
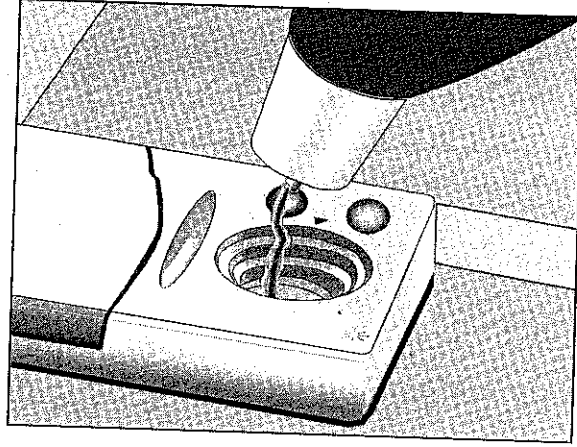
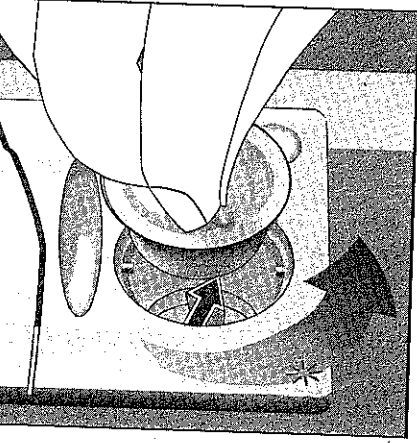

### **Parlatıcı kullanımı**

Makinelere kullanıldığı  
da parlatıcı, durulama  
ni arttırmak, böylece yıkanan  
nın üzerinde su ya da kireç  
lmamasını sağlamak amacı  
ılan özel bir bileşimdir ve  
izin etkin yıkaması için  
r.

kanının aksine yıkananların  
aha parlak olarak çıkması  
erli temizlikte çıkması için  
aktadır. Bu nedenle parlatıcı  
de parlatıcı olmasına dikkat  
ve bu parlatıcının sadece  
makinelere kullanmak  
ilmiş olması gerekmektedir.

Parlatıcıyı koymak için, parlatıcı bölmesi  
kapağını çevirerek çıkarınız.  
Bölmeyi ağzına kadar parlatıcı  
doldurunuz ve bölme kapağını takıp,  
işaretler birbirini karşılayacak şekilde  
döndürerek kapatınız.

Makinenize parlatıcı ilave etmek  
gerekip gerekmediğini parlatıcı  
eksikliği uyarı gözünü kontrol ederek  
anlayabilirsiniz. Uyarı gözünün koyu  
renkte olması, bölmede yeteri miktarda  
parlatıcı bulunduğunu gösterir. Uyarı  
gözü açık renk ise parlatıcı ilave  
ediniz.

Parlatıcı miktarı ayarlayıcısı 1 ile 6  
arasındaki konumlarda kullanılabilir. Bu  
ayar fabrika çıkışında 3 konumuna  
getirilmiştir.

Yıkama sonrasında yemek  
takımları üzerinde iz kalıyorsa  
parlatıcı miktarı ayarını  
değiştiriniz. Parlatıcı miktarını  
ayarlamak için bir kaşık  
yardımı ile ayarlayıcının  
konumunu değiştirebilirsiniz.  
- Yıkama sonrasında yemek  
takımları üzerinde su izleri  
oluşuyorsa, ayarlayıcının  
derecesini arttırmak,  
- Kireç tortusu kalıyorsa  
ayarlayıcının derecesini  
azaltmak gerekir.

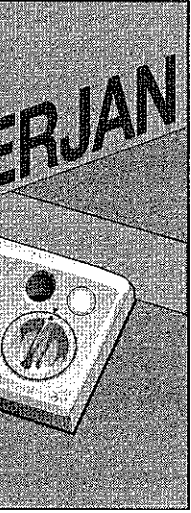

**mi**  
adece bulaşık  
ş toz deterjan  
dan önce  
durunuz.  
e/veya  
ve beklemişler  
n<sup>3</sup>lük, (açık  
ineniz tam dolu  
çok kirli ise  
ineniz tam dolu  
arınız az kirli  
erini kullanınız.  
gramı  
rjan  
dir.

Deterjan koyduktan sonra, bölmenin kapağını kilidin kapanma sesini duyana kadar bastırınız ve kapatınız. Makinenizi çalıştırdığınızda deterjan otomatik olarak suya karışacak ve yıkama sonunda deterjan bölmesinin kapağı açık olacaktır.

### **Sepet yüksekliğinin ayarlanması**

Makinenizde yıkayacağınız bulaşığın ebadına göre üst sepet yüksekliğini ayarlayabilirsiniz. Sepet yüksekliğini değiştirmek için sepet tekerleklerini kullanınız. Üst sepet rayları ucundaki tutucuları yana döndürerek açınız.

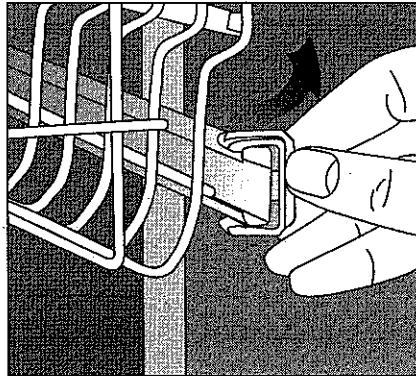

Sepeti dışarı çıkarınız. Tekerleklerin konumunu değiştirip sepeti raya geri takınız ve tutucuları kapatınız.

Yüksek parçaların makinenize rahat yerleştirilebilmesini sağlamak için üst sepetteki yan raflar katlanabilir şekilde tasarlanmıştır.

Raf tırnaklarını sepet kenarına geçirerek yan rafları yukarı katlayabilirsiniz.

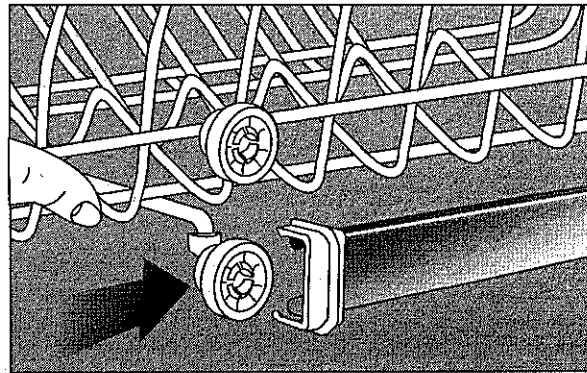
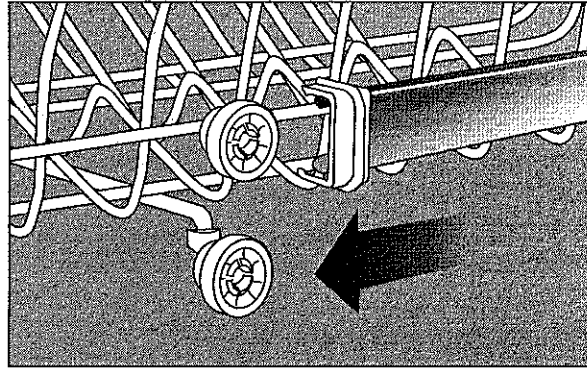

## **Bulaşıkların makine içine yerleştirilmesi**

Bulaşıklarınızı makine içine yerleştirmeden önce, bulaşık sepetlerindeki yemek artıklarını dökünüz. Makinenizde bulaşıklarınızı yerleştirebileceğiniz iki ayrı sepet bulunmaktadır. Çok kirli ve büyük parçaları alt sepete; küçük, narin ve hafif parçaları ise üst sepete yerleştiriniz.

Kase, bardak, tencere gibi yükseklikleri fazla olan parçaları sepetin altına gelecek şekilde yerleştiriniz.

İnce, dar gövdeli parçaları sepetlerin orta bölümüne, su bulaşık atlarının tam üzerine gelecek şekilde yerleştiriniz.

Uzun saplı bardakları ya da çatal-bıçakları yerleştirirken, diğer parçalara değil, sepet kenarına veya desteklere dayayınız.

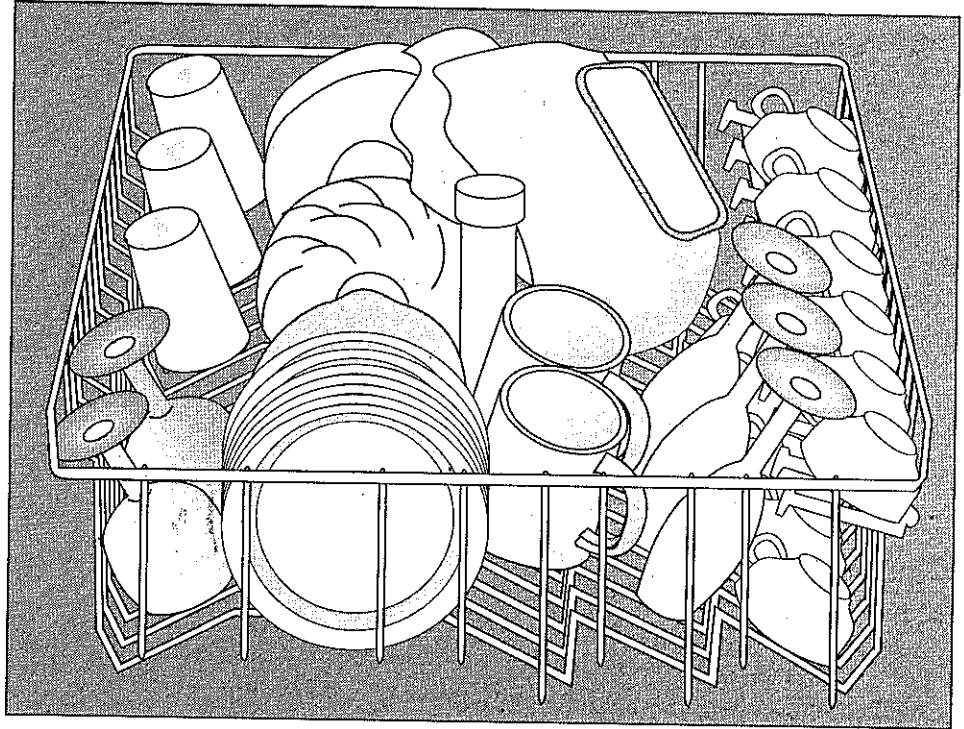

- Çatal, kaşık ve bıçakları, sapları aşağıya gelecek şekilde çatal-bıçak sepetinin bölmelerine yerleştiriniz.
- Çay kaşığı gibi küçük parçaları çatal-bıçak sepetindeki kapalı bölmeye koyunuz.
- Uzun çatal ve kepçe gibi parçaları ise çatal-bıçakların üzerine, yatay olarak yerleştiriniz.
- Plastik parçaları, ısıtıcının üzerine gelmemesine dikkat ederek daha ağır başka parçaların altına sıkıştırınız.
- Tencere, tepsi gibi büyük parçaları rahat yerleştirmek için, çatal-bıçak sepeti ve/veya hareketli tabak sepetini dışarı çıkarabilirsiniz.

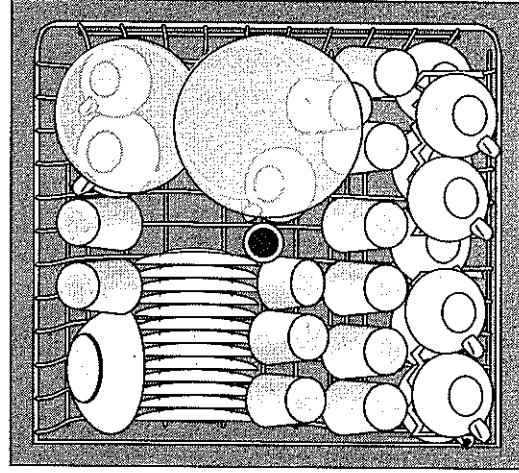
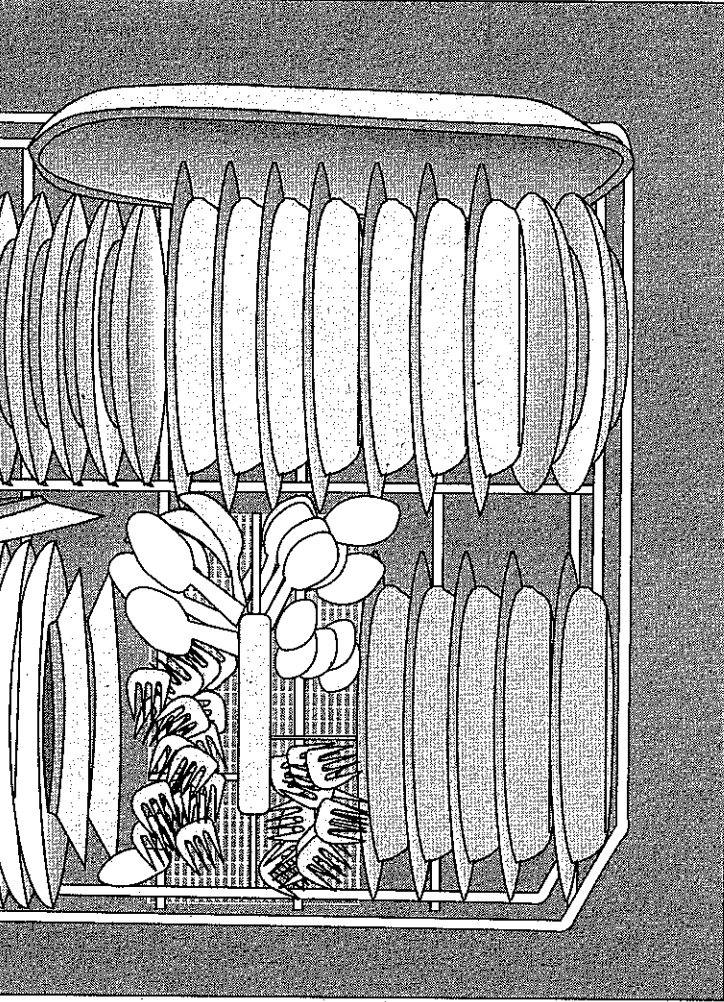

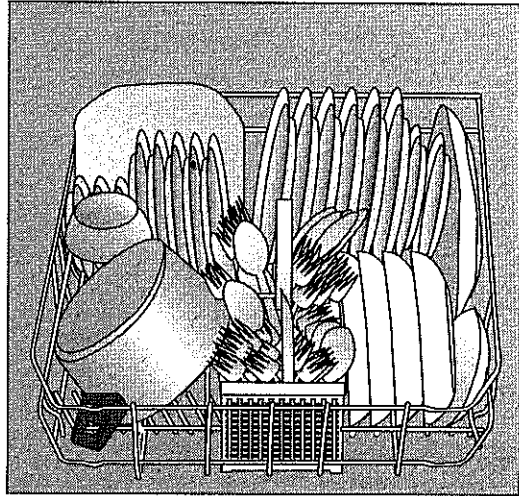

Üst sepetin üstten görünüşü

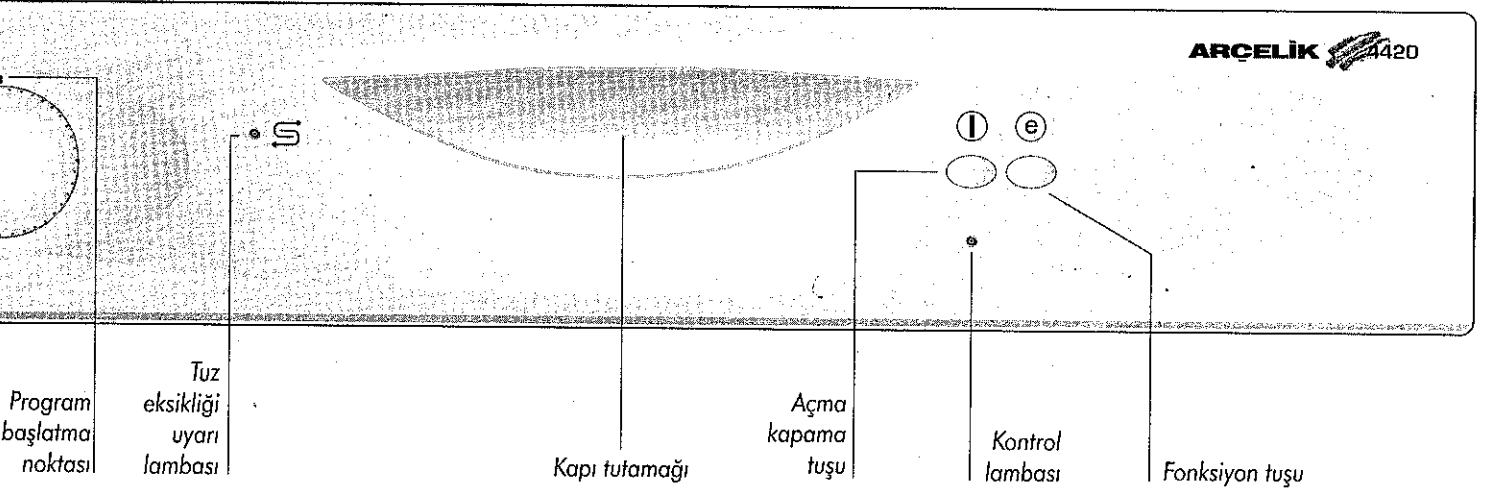

## Bölüm/Programların tanıtımı



## Ön yıkama ve ortalama tüketim değerleri

	65°	50°
	-	ⓔ
		
Ön yıkama <sup>2</sup>	normal <sup>4</sup>	ekonomi
	çorbalar soslar hamur işleri yumurta pilav patates ve fırın yemekleri kızartmalar	çorbalar soslar hamur işleri yumurta pilav patates ve fırın yemekleri kızartmalar
	çok	orta
8	100	93
0.1	1.8	1.6
5	27	27

(1) Ortalama tüketim değerleri 15°C su giriş sıcaklığı için geçerlidir.

(2) Ön yıkama programı yalnızca ıslatmak içindir. (Birkaç gün boyunca makinede biriktirilen kirli bulaşıkların sudan geçirilmesi.) Ön yıkama programı fonksiyon tuşlarından bağımsız çalışır.

(3) Burada verilen program süreleri ortalama değerlerdir; su giriş sıcaklığı, bulaşıkların niteliği ve niceliği gibi etkenlere göre değişiklik gösterebilir.

(4) ⓔ tuşuna basılmadığında makine 65°'de yıkama yapar.

## Bölüm/ Program seçimi ve kimenizin çalıştırılması

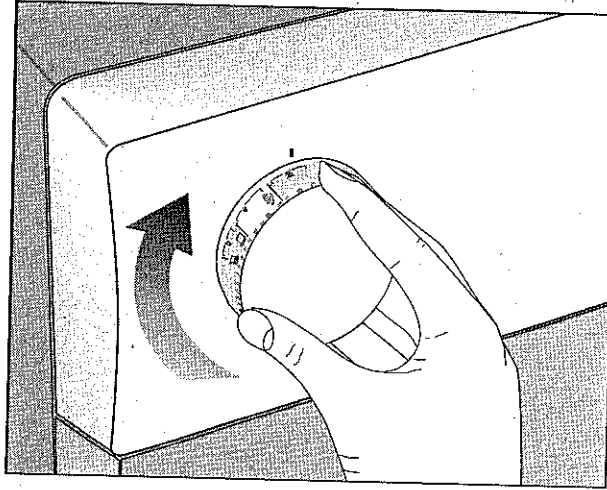
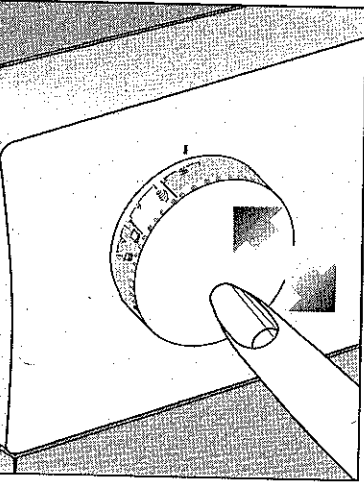

### Çocukların makine çalışırken programı bozma

Çocukların makine çalışırken programı bozma tuşunu kapatınız. Musluğu iyice açınız. Yıkama programını belirlemek için program seçim ve takip düğmesine basarak düğmeyi dışarı konumuna alınız. Bu düğme üzerinde 2 adet program başlatma çizgisi göreceksiniz. Bunlar sırasıyla ön yıkama ve normal programların başlatma yerleridir. Program seçim ve takip düğmesini saat yönünde çevirerek seçeceğiniz programın pano üzerinde bulunan başlatma noktasına getiriniz. **Program seçim ve takip düğmesini saat yönünde çevirmeyiniz ve kendinize doğru çekmeyiniz, dışarıda tutunuz.** Daha sonra açma kapama tuşuna basınız, kontrol lambası yanacaktır. Normal yıkama programı başlayacaktır. Ekonomi programı olan 50° normal programını kullanmak istiyorsanız ilave olarak © tuşuna basmanız gereklidir. Program seçim ve takip düğmesinin içeri veya dışarı konumda olması program akışını bozmayacaktır. **Çocuklarınızın makine çalışırken programı bozma tuşuna karşı program düğmesini içeri konumda tutunuz.**

### Program akışı

Yıkama süresince program akışı Program seçim ve takip düğmesi üzerindeki işaretlerden takip edilebilir.

☞ ön yıkama

☞ yıkama

☞ durulama

☞ kurutma

**ulması**  
in açma-kapama

**ulması**  
an sonra,  
laşık 15 dakika  
ü süre içinde  
alılık bırakırsanız  
a sürede  
**akinenizin kurutma**  
Üst sepetten su  
nlarınıızı ıslatmasını  
zi boşaltmaya alt

**lması**  
çin kontrol  
nan açma-kapama  
mda kontrol  
gram başlatma  
değiştirmeyiniz.  
gramını  
n başlatma  
indeki çizgi üst  
tin dönüş yönünde

## 7. Bölüm / Bakım ve temizlik

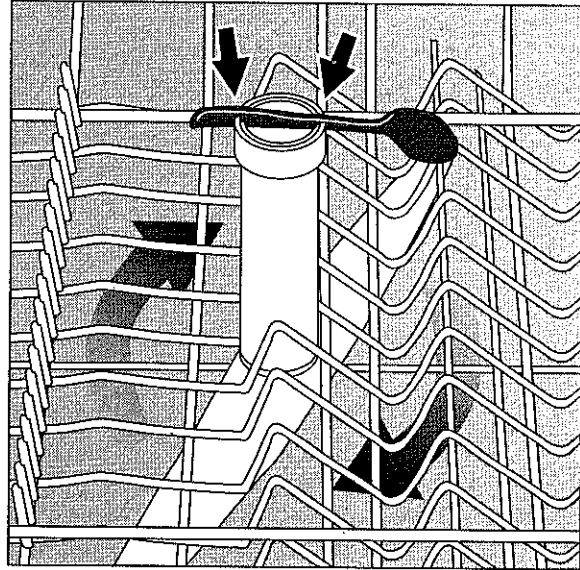
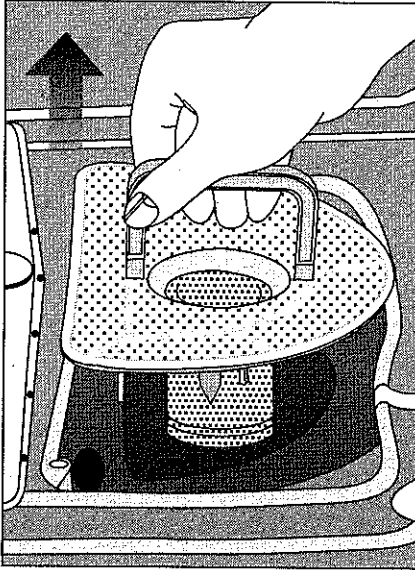

Bulaşık makinenizin verimli çalışması için her gün süzgeçleri ve pervaneleri kontrol ediniz. Kalın ve ince süzgeçler üzerinde yemek artıkları kalıp kalmadığını kontrol ediniz. Yemek artıkları kalmışsa süzgeçleri çıkartıp musluk altında temizleyiniz. Süzgeçleri yerine takarken tam oturmasına dikkat ediniz.

Alt ve üst pervane deliklerinin tıkanıp tıkanmadığını kontrol ediniz. Tıkanıklık varsa pervaneleri çıkararak temizleyiniz. Alt pervaneyi yukarı çekerek kolayca çıkarabilirsiniz. Üst pervaneyi çıkarmak için önce, pervanenin üstündeki karşılıklı iki kertiğe herhangi bir çatal ya da kaşığın sapını yerleştiriniz. Sonra pervaneyi alttan tutarak saat yönünde çeviriniz.

## . Bölüm/ Pratik ve yararlı bilgiler



### **Bulaşık makinesinde yıkanması uygun olmayan parçalar:**

Makinenizde tahta ya da kemik saplı çatal, kaşık, bıçakları; yapıştırılmış parçaları; sıcaklığa dayanmayan plastik parçaları ve bakır, kalay kapları yıkamayınız.

Bulaşık makinenizde de, elle yıkamada olduğu gibi, porselenlerin dekoratif baskılarında, alüminyum ve gümüşlerde renk atması ve kararma olabilir. Bazı cam türleri ve kristaller zamanla saydamlığını yitirebilir.

**Bundan sonra alacağınız yemek takımlarının bulaşık makinesinde yıkanmaya elverişli olmasına özellikle dikkat etmenizi öneririz.**



### **Bulaşık makinesi içine konulmaması gereken maddeler**

Sigara külü, mum, boya vb. gibi maddelerin bulaşmış olduğu parçalar bulaşık makinesine zarar verebileceği için kesinlikle makineye konulmamalıdır.

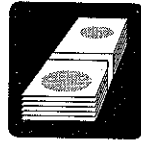

### **Elektrik ve su sarfiyatında tutumlu olmak için:**

Bulaşıklarınız üzerindeki artıkları akan suda değil, durgun suda temizleyiniz.

Bulaşık makinenizi iyice doldurduktan sonra çalıştırınız. Gerekli olmadığı sürece ön yıkama programını kullanmayınız.

Sepetler tam dolu olmadığında

© fonksiyon tuşuna basarak

50° ekonomi programını tercih ediniz.



### **Bulaşık makinenizin yerini değiştirmek için:**

Fişi prizden çekiniz. Su giriş musluğunu kapatınız. Su giriş ve boşaltma hortumlarını çıkartınız.

Makinenizin yerinden oynamasını önleyen diğer bağlantılar varsa sökünüz. Hortumların bir yere takılmamasına dikkat ederek makinenizi dışarı doğru çekiniz.

Taşıma sırasında, bulaşık makinenizin kontrol birimine su kaçmasını ve bu nedenle doğabilecek arızaları önlemek için, ya dik tutunuz ya da